

U2



Universell sugkopp

- ▶ Lämplig för plana eller lätt välvda ytor.
- ▶ Kan användas även för konkava föremål.
- ▶ Sugkoppar i konduktivt silikon är lämpade för föremål som är känsliga för statisk elektricitet.

Lyftkrafter & Tekniska data

Lyftkraft vinkelrät med ytan, N, vid vakuumnivå			Lyftkraft parallell med ytan, N, vid vakuumnivå			Volym cm ³	Min. välvningsradie mm	Max. rörelse i höjdlid mm	Vikt gummidel g
20 -kPa	60 -kPa	90 -kPa	20 -kPa	60 -kPa	90 -kPa				
0.03	0.10	0.15	—	—	—	0.003	4.0	0.10	0.012

Materialspecifikation

Material	Färg	Hårdhetsgrad °Shore A	Temperaturområde °C
Konduktivt silikon, CSIL	Svart	50	-55–230

Materialbeständighet

Nötning	Olja	Väder & ozon	Hydrolysis	Bensin	Koncentrerade syror	Alkohol	Oxidation
Mycket god	Olämplig	Utmärkt	God	Olämplig	Olämplig	Mycket god	Excellent

Beställningsinformation

Kompleta sugkoppar	Art. nr
Sugkopp U2 Konduktivt silikon, M2.5 utv.	3250080SC

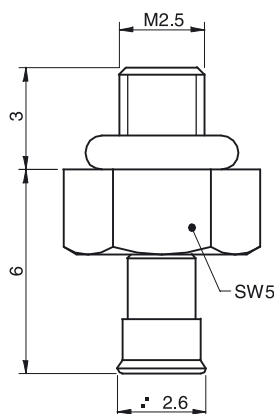

Gummidelar	Art. nr.
Sugkopp U2 Konduktivt silikon	3150284SC

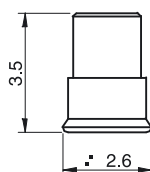

Fästen	Art. nr.
Fäste M2.5 utv.	3250084

För ytterligare information och måttskisser, se avsnitt "Sugkoppar/gripdon Fästen".

U3



Universell sugkopp

- ▶ Lämplig för plana eller lätt välvda ytor.
- ▶ Kan användas även för konkava föremål.
- ▶ Sugkoppar i konduktivt silikon är lämpade för föremål som är känsliga för statisk elektricitet.

Lyftkrafter & Tekniska data

Lyftkraft vinkelrät med ytan, N, vid vakuumnivå			Lyftkraft parallell med ytan, N, vid vakuumnivå			Volym cm	Min. välvningsradie mm	Max. rörelse i höjdlid mm	Vikt gummidel g
20 -kPa	60 -kPa	90 -kPa	20 -kPa	60 -kPa	90 -kPa				
0.09	0.42	0.65	—	—	—	0.005	5.0	0.15	0.030

Materialspecifikation

Material	Färg	Hårdhetsgrad °Shore A	Temperaturområde °C
Konduktivt silikon, CSIL	Svart	50	-55-230

Materialbeständighet

Nötning	Olja	Väder & ozon	Hydrolysis	Bensin	Koncentrerade syror	Alkohol	Oxidation
Mycket god	Olämplig	Utmärkt	God	Olämplig	Olämplig	Mycket god	Excellent

Beställningsinformation

Kompleta sugkoppar	Art. nr.
Sugkopp U3 Konduktivt silikon, M2.5 utv.	3250081SC

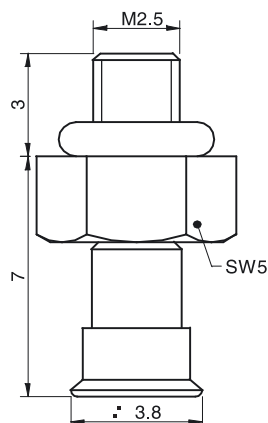

Gummidelar	Art. nr.
Sugkopp U3 Konduktivt silikon	3150285SC

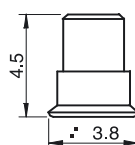

Fästen	Art. nr.
Fäste M2.5 utv.	3250084

För ytterligare information och måttskisser, se avsnitt "Sugkoppar/gripdon Fästen".

U4



Universell sugkopp

- ▶ Lämplig för plana eller lätt välvda ytor.
- ▶ Kan användas även för konkava föremål.

Lyftkrafter & Tekniska data

Lyftkraft vinkelrät med ytan, N, vid vakuumnivå			Lyftkraft parallell med ytan, N, vid vakuumnivå			Volym cm	Min. välvningsradie mm	Max. rörelse i höjdlid mm	Vikt gummidel g
20 -kPa	60 -kPa	90 -kPa	20 -kPa	60 -kPa	90 -kPa				
0.20	0.90	1.3	0.20	0.80	1.0	0.03	3.0	0.20	0.08

Materialspecifikation

Material	Färg	Hårdhetsgrad °Shore A	Temperaturområde °C
Kloropren, CR	Svart	50	-40-110
Silikon, SIL	Röd	50	-40-200

Materialbeständighet

Material	Nötning	Olja	Väder & ozon	Hydrolysis	Bensin	Koncentrerade syror	Alkohol	Oxidation
Kloropren, CR	Utmärkt	God	Mycket god	Mycket god	God	Olämplig	Mycket god	Mycket god
Silikon, SIL	Mycket god	Olämplig	Utmärkt	God	Olämplig	Olämplig	Mycket god	Utmärkt

Beställningsinformation

Kompleta sugkoppar	Art. nr.
Sugkopp U4 Kloropren, M5 utv.	3150059
Sugkopp U4 Silikon, M5 utv.	3150059S

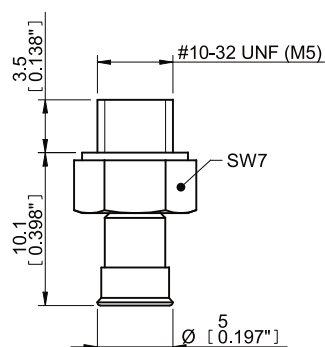

Gummidelar	Art. nr.
Sugkopp U4 Kloropren	3150114
Sugkopp U4 Silikon	3150114S

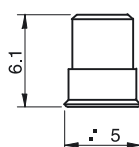

Fästen	Art. nr.
Fäste M5 utv., 5-8	3107031

För ytterligare information och måttskisser, se avsnitt "Sugkoppar/gripdon Fästen".

U6



Universell sugkopp

- ▶ Lämplig för plana eller lätt välvda ytor.
- ▶ Kan användas även för konkava föremål.

Lyftkrafter & Tekniska data

Lyftkraft vinkelrät med ytan, N, vid vakuumnivå			Lyftkraft parallell med ytan, N, vid vakuumnivå			Volym cm	Min. välvningsradie mm	Max. rörelse i höjddled mm	Vikt gummidel g
20 -kPa	60 -kPa	90 -kPa	20 -kPa	60 -kPa	90 -kPa				
0.50	1.7	2.5	0.50	1.5	2.0	0.05	5.0	0.30	0.14

Materialspecifikation

Material	Färg	Hårdhetsgrad °Shore A	Temperaturområde °C
Kloropren, CR	Svart	50	-40-110
Silikon, SIL	Röd	50	-40-200

Materialbeständighet

Material	Nötning	Olja	Väder & ozon	Hydrolysis	Bensin	Koncentrerade syror	Alkohol	Oxidation
Kloropren, CR	Utmärkt	God	Mycket god	Mycket god	God	Olämplig	Mycket god	Mycket god
Silikon, SIL	Mycket god	Olämplig	Utmärkt	God	Olämplig	Olämplig	Mycket god	Utmärkt

Beställningsinformation

Kompleta sugkoppar	Art. nr.
Sugkopp U6 Kloropren, M5 utv.	3150003
Sugkopp U6 Silikon, M5 utv.	3150003S

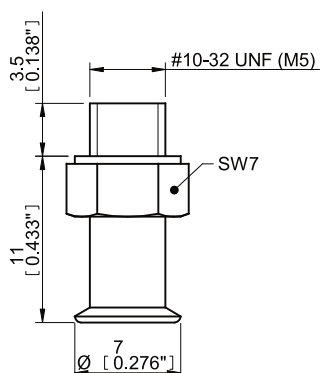

Gummidelar	Art. nr.
Sugkopp U6 Kloropren	3150115
Sugkopp U6 Silikon	3150115S

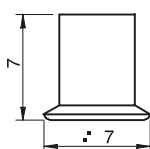

Fästen	Art. nr.
Fäste M5 utv., 5-8	3107031

För ytterligare information och måttskisser, se avsnitt "Sugkoppar/gripdon Fästen".

U8



Universell sugkopp

- ▶ Lämplig för plana eller lätt välvda ytor.
- ▶ Kan användas även för konkava föremål.

Lyftkrafter & Tekniska data

Lyftkraft vinkelrät med ytan, N, vid vakuumnivå			Lyftkraft parallell med ytan, N, vid vakuumnivå			Volym cm	Min. välvningsradie mm	Max. rörelse i höjdlid mm	Vikt gummidel g
20 -kPa	60 -kPa	90 -kPa	20 -kPa	60 -kPa	90 -kPa				
1.0	2.9	3.9	1.0	2.9	3.4	0.10	6.0	0.50	0.16

Materialspecifikation

Material	Färg	Hårdhetsgrad °Shore A	Temperaturområde °C
Kloropren, CR	Svart	50	-40-110
Silikon, SIL	Röd	50	-40-200

Materialbeständighet

Material	Nötning	Olja	Väder & ozon	Hydrolys	Bensin	Koncentrerade syror	Alkohol	Oxidation
Kloropren, CR	Utmärkt	God	Mycket god	Mycket god	God	Olämplig	Mycket god	Mycket god
Silikon, SIL	Mycket god	Olämplig	Utmärkt	God	Olämplig	Olämplig	Mycket god	Utmärkt

Beställningsinformation

Kompleta sugkoppar	Art. nr.
Sugkopp U8 Kloropren, M5 utv.	3150004
Sugkopp U8 Silikon, M5 utv.	3150004S

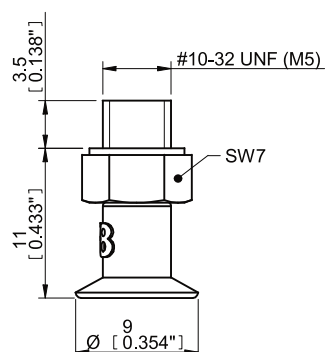

Gummidelar	Art. nr.
Sugkopp U8 Kloropren	3150116
Sugkopp U8 Silikon	3150116S

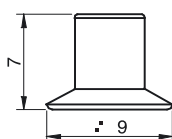

Fästen	Art. nr.
Fäste M5 utv., 5-8	3107031

För ytterligare information och måttskisser, se avsnitt "Sugkoppar/gripdon Fästen".

U10



Universell sugkopp

- ▶ Lämplig för plana eller lätt välvda ytor.
- ▶ Kan användas även för konkava föremål.

Lyftkrafter & Tekniska data

Lyftkraft vinkelrät med ytan, N, vid vakuumnivå			Lyftkraft parallell med ytan, N, vid vakuumnivå			Volym cm ³	Min. välvningsradie mm	Max. rörelse i höjdlid mm	Vikt gummidel g
20 -kPa	60 -kPa	90 -kPa	20 -kPa	60 -kPa	90 -kPa				
1.5	4.4	6.9	1.5	4.4	4.9	0.18	8.0	0.50	0.65

Materialspecifikation

Material	Färg	Hårdhetsgrad °Shore A	Temperaturområde °C
Kloropren, CR	Svart	50	-40-110
Silikon, SIL	Röd	50	-40-200
HNBR	Blå	50	-30-140*

*Under en kortare tidsperiod upp till 160 °C

Materialbeständighet

Material	Nötning	Olja	Väder & ozon	Hydrolys	Bensin	Koncentrerade syror	Alkohol	Oxidation
Kloropren, CR	Utmärkt	God	Mycket god	Mycket god	God	Olämplig	Mycket god	Mycket god
Silikon, SIL	Mycket god	Olämplig	Utmärkt	God	Olämplig	Olämplig	Mycket god	Utmärkt
HNBR	Utmärkt	Utmärkt	Utmärkt	Mycket god	Utmärkt	God	Mycket god	Utmärkt

Beställningsinformation

Kompleta sugkoppar	Art. nr.
Sugkopp U10 Kloropren, M5 utv.	3150005
Sugkopp U10 Silikon, M5 utv.	3150005S
Sugkopp U10 HNBR, M5 utv.	9906863

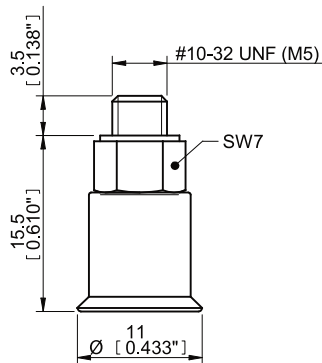

Gummidelar	Art. nr.
Sugkopp U10 Kloropren	3150117
Sugkopp U10 Silikon	3150117S
Sugkopp U10 HNBR	0128689

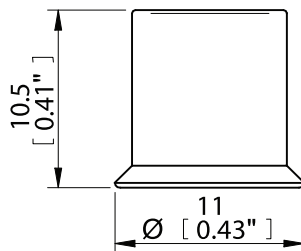

Fästen	Art. nr.
Fäste M5 utv., 10-15	3107030

För ytterligare information och måttskisser, se avsnitt "Sugkoppar/gripdon Fästen".

U15

Universell sugkopp

- ▶ Lämplig för plana eller lätt välvda ytor.
- ▶ Kan användas även för konkava föremål.



Lyftkrafter & Tekniska data

Lyftkraft vinkelrät med ytan, N, vid vakuumnivå			Lyftkraft parallell med ytan, N, vid vakuumnivå			Volym cm ³	Min. välvningsradie mm	Max. rörelse i höjdlid mm	Vikt gummidel g
20 -kPa	60 -kPa	90 -kPa	20 -kPa	60 -kPa	90 -kPa				
3.5	8.4	11.0	3.5	5.4	5.9	0.50	8.0	1.5	0.70

Materialspecifikation

Material	Färg	Hårdhetsgrad °Shore A	Temperaturområde °C
Kloropren, CR	Svart	50	-40-110
Silikon, SIL	Röd	50	-40-200
HNBR	Blå	50	-30-140*

*Under en kortare tidsperiod upp till 160 °C

Materialbeständighet

Material	Nötning	Olja	Väder & ozon	Hydrolys	Bensin	Koncentrerade syror	Alkohol	Oxidation
Kloropren, CR	Utmärkt	God	Mycket god	Mycket god	God	Olämplig	Mycket god	Mycket god
Silikon, SIL	Mycket god	Olämplig	Utmärkt	God	Olämplig	Olämplig	Mycket god	Utmärkt
HNBR	Utmärkt	Utmärkt	Utmärkt	Mycket god	Utmärkt	God	Mycket god	Utmärkt

Beställningsinformation

Kompleta sugkoppar	Art. nr.
Sugkopp U15 Kloropren, M5 utv.	3150006
Sugkopp U15 Silikon, M5 utv.	3150006S
Sugkopp U15 HNBR, M5 utv.	9906864

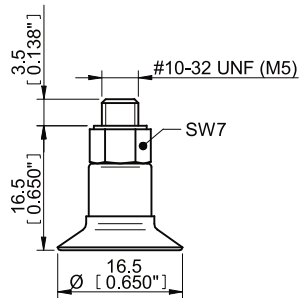

Gummidelar	Art. nr.
Sugkopp U15 Kloropren	3150118
Sugkopp U15 Silikon	3150118S
Sugkopp U15 HNBR	0128690

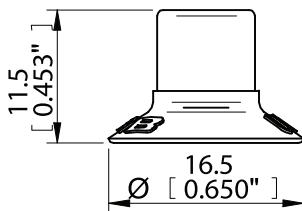

Fästen	Art. nr.
Fäste M5 utv., 10-15	3107030

För ytterligare information och måttskisser, se avsnitt "Sugkoppar/gripdon Fästen".

U15-3



Universell sugkopp med förstärkt läpp

- ▶ Brett temperaturområde (-60°C till +200°C)
- ▶ Förstärkt läpp

Lyftkrafter & Tekniska data

Lyftkraft vinkelrät med ytan, N, vid vakuumnivå			Lyftkraft parallell med ytan, N, vid vakuumnivå			Volym cm	Min. välvningsradie mm	Max. rörelse i höjled mm	Vikt gummidel g
20 -kPa	60 -kPa	90 -kPa	20 -kPa	60 -kPa	90 -kPa				
3.5	8.4	11.0	3.5	5.4	5.9	0.50	8.0	1.5	0.70

Materialspecifikation

Material	Färg	Hårdhetsgrad °Shore A	Temperaturområde °C
Silikon, SIL	Röd	40	-40-200

Materialbeständighet

Nötning	Olja	Väder & ozon	Hydrolys	Bensin	Koncentrerade syror	Alkohol	Oxidation
Mycket god	Olämplig	Utmärkt	God	Olämplig	Olämplig	Mycket god	Utmärkt

Komplett sugkopp	Art. nr.
Sugkopp U15-3 Silikon, M5 utv.	0117947

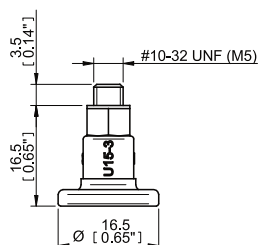

Gummidel	Art. nr.
Sugkopp U15-3 Silikon	0114981

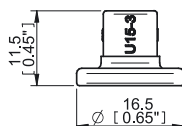

Fästen	Art. nr.
Fäste M5 utv., 10-15	3107030

För ytterligare information och måttskisser, se avsnitt "Sugkoppar/gripdon Fästen".

U20



Universell sugkopp

- ▶ Lämplig för plana eller lätt välvda ytor.
- ▶ Kan användas även för konkava föremål.

Lyftkrafter & Tekniska data

Lyftkraft vinkelrät med ytan, N, vid vakuumnivå			Lyftkraft parallell med ytan, N, vid vakuumnivå			Volym cm ³	Min. välvningsradie mm	Max. rörelse i höjdlid mm	Vikt gummidel g
20 -kPa	60 -kPa	90 -kPa	20 -kPa	60 -kPa	90 -kPa				
5.9	12.0	16.0	5.9	8.8	9.8	1.0	13.0	2.5	1.2

Materialspecifikation

Material	Färg	Hårdhetsgrad °Shore A	Temperaturområde °C
Kloropren, CR	Svart	50	-40-110
Silikon, SIL	Röd	50	-40-200
HNBR	Blå	50	-30-140*

*Under en kortare tidsperiod upp till 160 °C

Materialbeständighet

Material	Nötning	Olja	Väder & ozon	Hydrolys	Bensin	Koncentrerade syror	Alkohol	Oxidation
Kloropren, CR	Utmärkt	God	Mycket god	Mycket god	God	Olämplig	Mycket god	Mycket god
Silikon, SIL	Mycket god	Olämplig	Utmärkt	God	Olämplig	Olämplig	Mycket god	Utmärkt
HNBR	Utmärkt	Utmärkt	Utmärkt	Mycket god	Utmärkt	God	Mycket god	Utmärkt

Beställningsinformation

	Kompletta sugkoppar	Art. nr.
A	Sugkopp U20 Kloropren, M5 inv.	0101373
A	Sugkopp U20 Kloropren, M5 inv., med strypbackventil	0101379
B	Sugkopp U20 Kloropren, G1/8" utv., med filternät	0101374
B	Sugkopp U20 Kloropren, G1/8" utv., med filternät och strypbackventil	0101380
C	Sugkopp U20 Kloropren, G1/8" utv./M5 inv., med filternät	0101378
C	Sugkopp U20 Kloropren, G1/8" utv./M5 inv., med strypbackventil	0101382
D	Sugkopp U20 Kloropren, 5xM5 inv.	0101377
A	Sugkopp U20 Silikon, M5 inv.	0101384
A	Sugkopp U20 Silikon, M5 inv., med strypbackventil	0101390
B	Sugkopp U20 Silikon, G1/8" utv., med filternät	0101385
B	Sugkopp U20 Silikon, G1/8" utv., med filternät och strypbackventil	0101391
C	Sugkopp U20 Silikon, G1/8" utv./M5 inv., med filternät	0101389
D	Sugkopp U20 Silikon, 5xM5 inv.	0101388
D	Sugkopp U20 Silikon, 5xM5 inv., med strypbackventil	0101394
A	Sugkopp U20 HNBR, M5 inv.	9906867
A	Sugkopp U20 HNBR, M5 inv., med strypbackventil	9906868
B	Sugkopp U20 HNBR, G1/8" utv., med filternät	9906869
B	Sugkopp U20 HNBR, G1/8" utv., med filternät och strypbackventil	9906870
C	Sugkopp U20 HNBR, G1/8" utv./M5 inv., med filternät	9907052
C	Sugkopp U20 HNBR, G1/8" utv./M5 inv., med strypbackventil	9906872
D	Sugkopp U20 HNBR, 5xM5 inv.	9906890
D	Sugkopp U20 HNBR, 5xM5 inv., med strypbackventil	9906891
E	Sugkopp U20 Kloropren, G1/8" utv./M5 inv., PA	0110956
E	Sugkopp U20 Silikon, G1/8" utv./M5 inv., PA	0110328

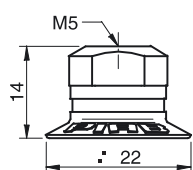

A

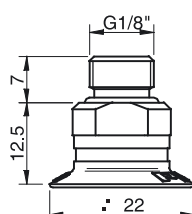

B

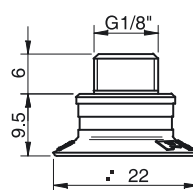

C

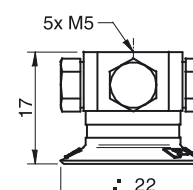

D

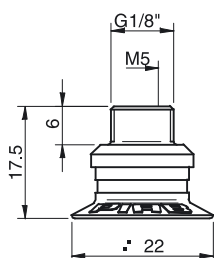

E

	Gummidelar	Art. nr.
	Sugkopp U20 Kloropren	0101144
	Sugkopp U20 Silikon	0101145
	Sugkopp U20 HNBR	0128711

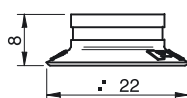

Fästen	Art. nr.
Fäste M5 inv.	3250003
Fäste M5 inv., med strypbackventil	3251001
Fäste G1/8" utv., med filternät	3250085
Fäste G1/8" utv., med filternät och strypbackventil	3251002
Fäste G1/8" utv./M5 inv., med filternät	0101152
Fäste G1/8" utv./M5 inv., med strypbackventil	3251004
Fäste 5xM5 inv.	0100260
Fäste 5xM5 inv., med strypbackventil	3251005
Fäste G1/8" utv./M5 inv., PA	3150196

För ytterligare information och måttskisser, se avsnitt "Sugkoppar/gripdon Fästen".

U30



Universell sugkopp

- ▶ Lämplig för plana eller lätt välvda ytor.
- ▶ Kan användas även för konkava föremål.

Lyftkrafter & Tekniska data

Lyftkraft vinkelrät med ytan, N, vid vakuumnivå			Lyftkraft parallell med ytan, N, vid vakuumnivå			Volym cm	Min. välvningsradie mm	Max. rörelse i höjdled mm	Vikt gummidel g
20 -kPa	60 -kPa	90 -kPa	20 -kPa	60 -kPa	90 -kPa				
12.0	25.0	30	7.8	9.8	11.0	2.0	20.0	3.5	1.8

Materialspecifikation

Material	Färg	Hårdhetsgrad °Shore A	Temperaturområde °C
Nitril-PVC, NPV	Svart	50	0-90
Silikon, SIL	Röd	50	-40-200

Materialbeständighet

Material	Nötning	Olja	Väder & ozon	Hydrolys	Bensin	Koncentrerade syror	Alkohol	Oxidation
Nitril-PVC, NPV	Utmärkt	Utmärkt	Mycket god	Mycket god	Utmärkt	God	Mycket god	Mycket god
Silikon, SIL	Mycket god	Olämplig	Utmärkt	God	Olämplig	Olämplig	Mycket god	Utmärkt

Beställningsinformation

	Kompletta sugkoppar	Art. nr.
A	Sugkopp U30 Nitril-PVC, M5 inv.	0101406
B	Sugkopp U30 Nitril-PVC, G1/8" utv., med filternät	0101407
B	Sugkopp U30 Nitril-PVC, G1/8" utv., med filternät och strypbackventil	0101413
C	Sugkopp U30 Nitril-PVC, G1/8" utv. / M5 inv., med filternät	0101411
C	Sugkopp U30 Nitril-PVC, G1/8" utv. / M5 inv., med strypbackventil	0101415
A	Sugkopp U30 Silikon, M5 inv., med filternät	0101395
B	Sugkopp U30 Silikon, G1/8" utv., med filternät	0101396
B	Sugkopp U30 Silikon, G1/8" utv., med filternät och strypbackventil	0101402
C	Sugkopp U30 Silikon, G1/8" utv. / M5 inv., med filternät	0101400
D	Sugkopp U30 Silikon, 5xM5 inv., med filternät	0101399
E	Sugkopp U30 Nitril-PVC, G1/8" utv. / M5 inv., PA	0109839

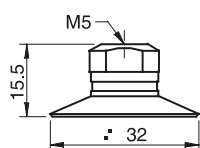

A

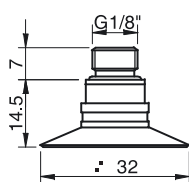

B

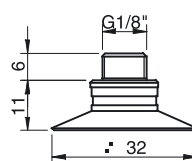

C

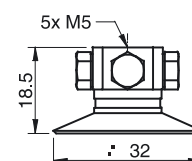

D

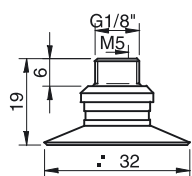

E

	Gummidelar	Art. nr.
	Sugkopp U30 Nitril-PVC	0101146
	Sugkopp U30 Silikon	0101147

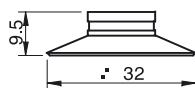

	Fästen	Art. nr.
	Fäste M5 inv.	3250003
	Fäste M5 inv., med strypbackventil	3251001
	Fäste G1/8" utv., med filternät	3250085
	Fäste G1/8" utv., med filternät och strypbackventil	3251002
	Fäste G1/8" utv./M5 inv., med filternät	0101152
	Fäste G1/8" utv./M5 inv., med strypbackventil	3251004
	Fäste 5xM5 inv.	0100260
	Fäste 5xM5 inv., med strypbackventil	3251005
	Fäste G1/8" utv./M5 inv., PA	3150196

För ytterligare information och måttskisser, se avsnitt "Sugkoppar/gripdon Fästen".

U40-2



Universell sugkopp

- ▶ Lämplig för plana eller lätt välvda ytor.
- ▶ Kan användas även för konkava föremål.

Lyftkrafter & Tekniska data

Lyftkraft vinkelrät med ytan, N, vid vakuumnivå			Lyftkraft parallell med ytan, N, vid vakuumnivå			Volym cm	Min. välvningsradie mm	Max. rörelse i höjded mm	Vikt gummidel g
20 -kPa	60 -kPa	90 -kPa	20 -kPa	60 -kPa	90 -kPa				
20.0	39	49	14.0	22.0	27	5.5	30	4.5	4.0

Materialspecifikation

Material	Färg	Hårdhetsgrad °Shore A	Temperaturområde °C
Nitril-PVC, NPV	Svart	50	0-90
Silikon, SIL	Röd	50	-40-200

Materialbeständighet

Material	Nötning	Olja	Väder & ozon	Hydrolys	Bensin	Koncentrerade syror	Alkohol	Oxidation
Nitril-PVC, NPV	Utmärkt	Utmärkt	Mycket god	Mycket god	Utmärkt	God	Mycket god	Mycket god
Silikon, SIL	Mycket god	Olämplig	Utmärkt	God	Olämplig	Olämplig	Mycket god	Utmärkt

Beställningsinformation

	Kompleta sugkoppar	Art. nr.
A	Sugkopp U40-2 Nitril-PVC, 1/8" NPSF inv., med filternät	0101623
B	Sugkopp U40-2 Nitril-PVC, G1/4" utv., med filternät	0101618
B	Sugkopp U40-2 Nitril-PVC, G1/4" utv., med filternät och strypbackventil	0101625
C	Sugkopp U40-2 Nitril-PVC, G3/8" utv., med strypbackventil	0101627
A	Sugkopp U40-2 Silikon, 1/8" NPSF inv., med filternät	0101610
B	Sugkopp U40-2 Silikon, G1/4" utv., med filternät	0101605
C	Sugkopp U40-2 Silikon, G3/8" utv., med filternät	0101607
D	Sugkopp U40-2 Silikon, 5x1/8" NPSF inv.	0101609
E	Sugkopp U40-2 Silikon, 1/8" NPSF inv., PA	0110338

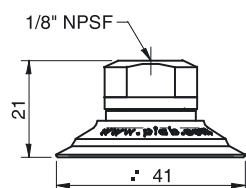

A

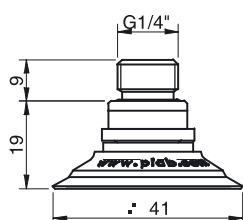

B

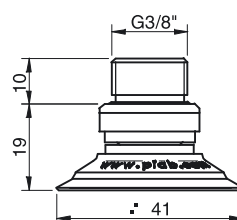

C

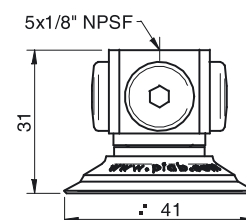

D

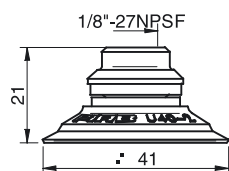

E

	Gummidelar	Art. nr.
	Sugkopp U40-2 Nitril-PVC	0101148
	Sugkopp U40-2 Silikon	0101149

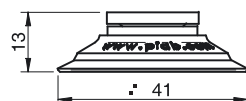

	Fästen	Art. nr.
	Fäste 1/8" NPSF inv., 30-40, med filternät	0101153
	Fäste 1/8" NPSF inv., 30-40, med strypbackventil	3251006
	Fäste G1/4" utv., 30-40, med filternät	3250091
	Fäste G1/4" utv., 30-40, med filternät och strypbackventil	3251007
	Fäste G3/8" utv., 30-40, med filternät	3250086
	Fäste G3/8" utv., 30-40, med filternät och strypbackventil	3251009
	Fäste 5x1/8" NPSF inv., 30-40	0100261
	Fäste 5x1/8" NPSF inv., 30-40, med strypbackventil	3251011
	Fäste 1/8" NPSF inv., 30-40, PA	3150197

För ytterligare information och måttskisser, se avsnitt "Sugkoppar/gripdon Fästen".

U50-2



Universell sugkopp

- ▶ Lämplig för plana eller lätt välvda ytor.
- ▶ Kan användas även för konkava föremål.

Lyftkrafter & Tekniska data

Lyftkraft vinkelrät med ytan, N, vid vakuumnivå			Lyftkraft parallell med ytan, N, vid vakuumnivå			Volym cm	Min. välvningsradie mm	Max. rörelse i höjdlid mm	Vikt gummidel g
20 -kPa	60 -kPa	90 -kPa	20 -kPa	60 -kPa	90 -kPa				
35	73	92	20	37	44	12	35	6.0	10.0

Materialspecifikation

Material	Färg	Hårdhetsgrad °Shore A	Temperaturområde °C
Nitril-PVC, NPV	Svart	50	0-90
Silikon, SIL	Röd	50	-40-200

Materialbeständighet

Material	Nötning	Olja	Väder & ozon	Hydrolys	Bensin	Koncentrerade syror	Alkohol	Oxidation
Nitril-PVC, NPV	Utmärkt	Utmärkt	Mycket god	Mycket god	Utmärkt	God	Mycket god	Mycket god
Silikon, SIL	Mycket god	Olämplig	Utmärkt	God	Olämplig	Olämplig	Mycket god	Utmärkt

Beställningsinformation

	Kompletta sugkoppar	Art. nr
A	Sugkopp U50-2 Nitril-PVC, 1/8" NPSF inv., med filternät	0101823
B	Sugkopp U50-2 Nitril-PVC, G1/4" utv., med filternät	0101818
C	Sugkopp U50-2 Nitril-PVC, G3/8" utv., med filternät	0101820
D	Sugkopp U50-2 Nitril-PVC, 5x1/8" NPSF inv.	0101822
A	Sugkopp U50-2 Silikon, 1/8" NPSF inv., med filternät	0101810
A	Sugkopp U50-2 Silikon, 1/8" NPSF inv., med strypbackventil	0101811
B	Sugkopp U50-2 Silikon, G1/4" utv., med filternät	0101805
C	Sugkopp U50-2 Silikon, G3/8" utv., med filternät	0101807
C	Sugkopp U50-2 Silikon, G3/8" utv., med filternät och strypbackventil	0101814
E	Sugkopp U50-2 Silikon, 1/8" NPSF inv., PA	0110330

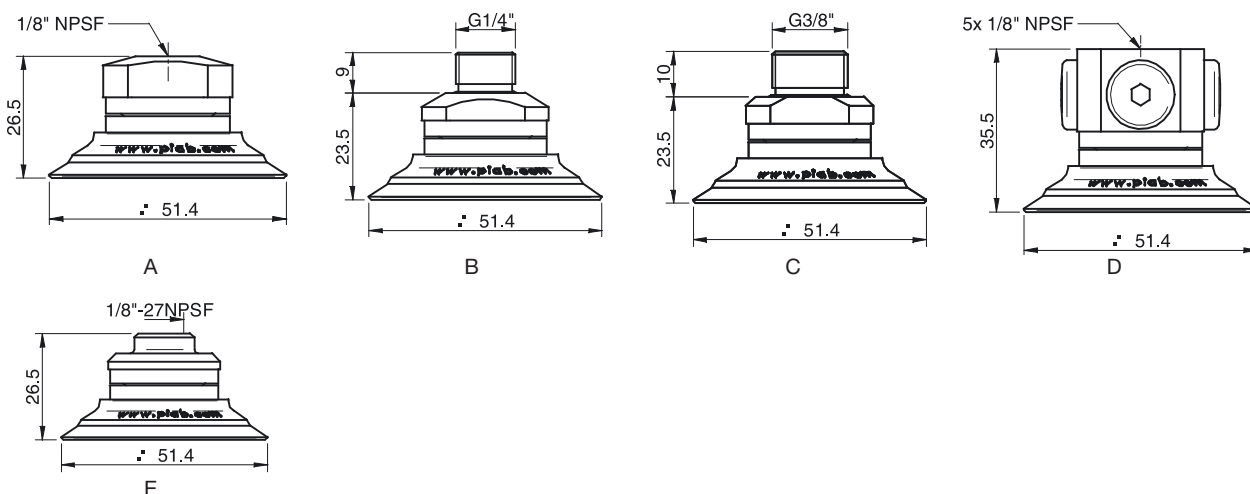

Gummidelar	Art. nr.
Sugkopp U50-2 Silikon	0101151
Sugkopp U50-2 Nitril-PVC	0101150

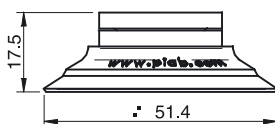

Fästen	Art. nr.
Fäste 1/8" NPSF inv., 50, med filternät	0101154
Fäste 1/8" NPSF inv., 50, med strypbackventil	3251012
Fäste G1/4" utv., 50, med filternät	3250092
Fäste G1/4" utv., med filternät och strypbackventil	3251013
Fäste G3/8" utv., 50, med filternät	3250087
Fäste G3/8" utv., 50, med filternät och strypbackventil	3251015
Fäste 5x1/8" NPSF inv., 50	0100262
Fäste 5x1/8" NPSF inv., 50, med strypbackventil	3251017
Fäste 1/8" NPSF inv., 50, PA	3150198

För ytterligare information och måttskisser, se avsnitt "Sugkoppar/gripdon Fästen".